

NÁVOD K OBSLUZE



ELEKTRONICKÁ OBCHODNÍ VÁHA S
VÝPOČTEM CENY A ZABUDOVANOU
TISKÁRNOU

řady **LS2N615AE/**

LS2615E / LS2S615

LS2N615AE



LS2615E



LS2S615



ÚVOD, ZÁKLADNÍ POKYNY K POUŽÍVÁNÍ VÁHY

Pokud chcete, aby Vám Vaše váha sloužila spolehlivě a k Vaší spokojenosti, prostudujte prosím tento návod a řiďte se jeho pokyny. V případě jakékoliv poruchy volejte autorizovaný servis dle doporučení Vašeho prodejce nebo dovozce.

Váhu je třeba umístit na rovný a pevný povrch. Pomocí stavitelných nožek v rozích váhy ustavte váhu do vodorovné polohy – podle libely v levém předním rohu váhy.



Nevystavujte váhu intenzivnímu proudění vzduchu (například z ventilátoru) ani vibracím – znemožňuje to ustálení váhy a tím dochází i ke snížení přesnosti.

Nevystavujte váhu mechanickým rázům – mohlo by dojít k poškození tenzometrického snímače zatížení. Mějte na paměti, že váha je měřidlo a podle toho je třeba s ní zacházet.

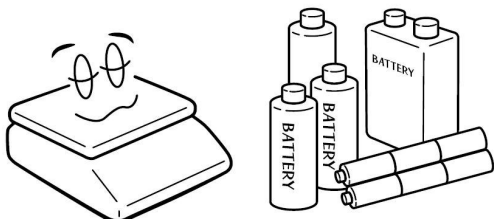

Není-li váha delší dobu používána, vyjměte monočlánky.

Váhu je nutno provozovat mimo síť vysokonapěťových kabelů, elektromotorů, TV přijímačů a dalších zařízení, která mohou vytvářet silné elektromagnetické pole.

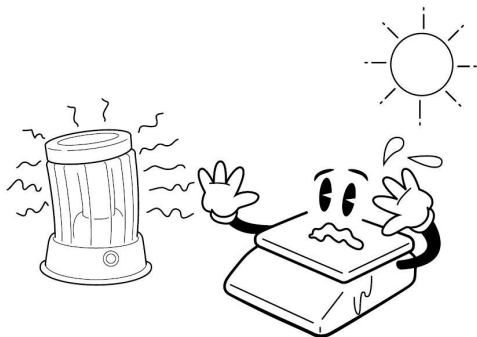

Nevystavujte váhu náhlým změnám teplot ani dlouhodobému přímému působení slunce nebo jiných zdrojů intenzivního tepelného záření.

Váha není určena do mokrého nebo chemicky agresivního prostředí. Čištění váhy, zejména klávesnice a displeje, provádějte pouze vlhkým hadrem bez použití agresivních chemických čisticích prostředků – ty mohou naleptat a zničit klávesnici nebo jiné plastové části váhy. Maximální přípustná vlhkost vzduchu je 80%.

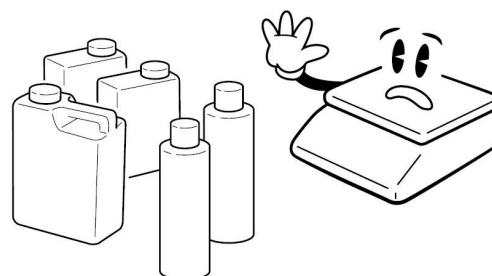

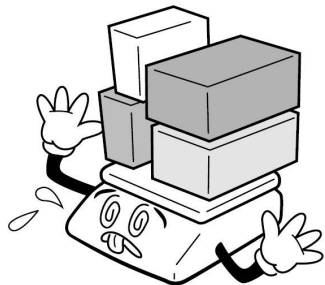

Nepřetěžujte vaši váhu výrazně nad její deklarovanou maximální váživost. Při přetížení více než 120% max. váživosti by mohlo dojít ke zničení snímače zatížení ve váze.

V případě jakékoliv poruchy nebo technického problému volejte autorizovaný servis dle doporučení Vašeho prodejce nebo dovozce. Ve vlastním zájmu se vyhněte jakýmkoliv zásahům do váhy od nepovolaé osoby.



FUNKCE

1. Rychlý prodej pomocí přímých PLU kláves . Jednoduché ovládání bez zaškolování
2. Váha má 112 přímých tlačítek pod které lze uložit 2 ceny PLU, takže můžeme pokrýt 224 PLU nejběžnějších produktů.

Pokročilé funkce a odolnost

Umyvatelná klávesnice je velmi odolná vůči nečistotám
 Tiskárna je velmi dobře navržena a odolná proti přeskokování papírové role. Rotace čarového kódu může prodloužit život tiskací hlavy
 Tiskárna pojme 1000 etiket, zatímco konkurenční typy pojmu pouze 800 kusů.
 Vážení rozdílných kusů dohromady, například ovocný košík
 12000 PLU položek
 Každá PLU položka může používat více etiket.
 Každá PLU položka může používat jediný čárkový kód, který vyřeší problém s kódováním během prodeje. Každá PLU položka může používat jinou metrickou jednotku.
 Etiketka může být vytištěna v různě natočené pozici
 Podporuje 8 code, Ean-13 code, a 18 code

Výhodná , flexibilní a účinná podpora software

Provedení etiket se meze nekladou. Můžeme nastavit velikost i sebemenší detail podle uží vatele..
 Díky mezinárodnímu designu a jazykové podpoře nemusíte přidávat jakékoliv příslušenství.
 Nastavení slevy na určitou hodinu během dne. Máme 10 slevových módů a každý mód má 5 časových period. Zahrnuje funkce FTP and TCP/IP. Software podporuje Unix systém a Internet.
 Můžeme nastavit parametry POS programu na PC.
 Můžeme editovat a vytisknout seznam PLU pomocí softwaru přiloženého na CD.
 Uzamčením funkční klávesy můžeme zablokovat operace jako slevy a editování PLU. Může být řízená více uživateli a zaznamenává informace o logování uživatelů.

VZHLED JEDNOTLIVÝCH VAH

LS2615E

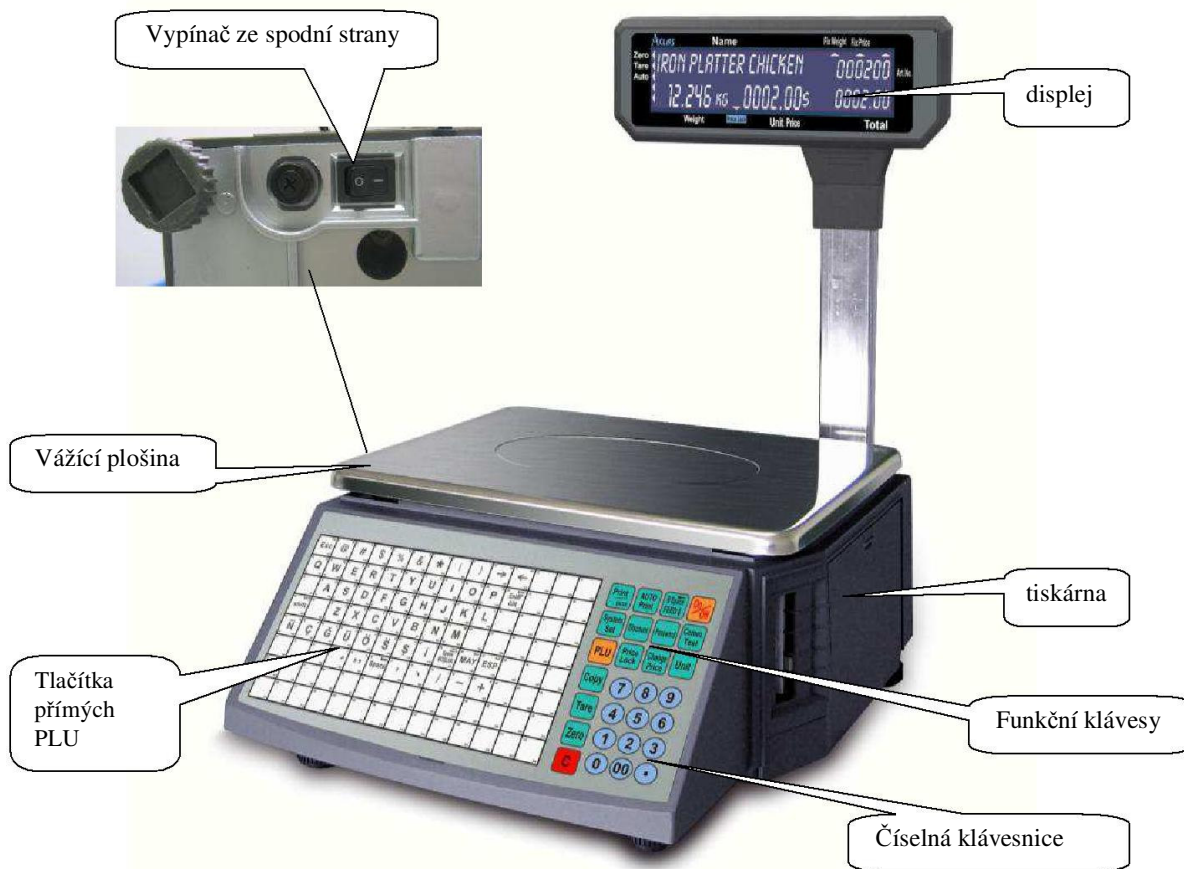

LS2N615AE



LS2S615



Čistící tužka umístěna ve schránce pod vážicí miskou. Pokud je hlava tiskárny špinavá – zalepena zbytky lepidla z etiket, vyčistěte ji přiloženou tužkou. Tužku po použití opět dobře uzavřete víkem, aby nedošlo k vysychání čistícího media.



Vodováha pro ustavení váhy do vodorovné polohy umístěna pod vážicí miskou

INSTALACE VÁHY A PŘÍPRAVA K PROVOZU

Přípevnění displeje

U modelu s displejem na nožce je třeba ještě před postavením váhy na vážící plochu nebo pult zafixovat nožku displeje k držáku váhy.

Při montáži displeje je třeba dbát zvýšené opatrnosti, protože se může poškodit kabel, vedoucí k vlastnímu displeji. Z tohoto důvodu se doporučuje, aby montáž displeje provedl servisní technik autorizované firmy. Protáhněte kabel vnitřním otvorem trubice, tu zasuňte do otvoru displeje a zajistěte aretační krytkou. Potom zasuňte vodič od displeje do konektoru ukrytém v patice pro držák trubice, zasuňte trubici do patice držáku a upevněte šrouby na stranách.

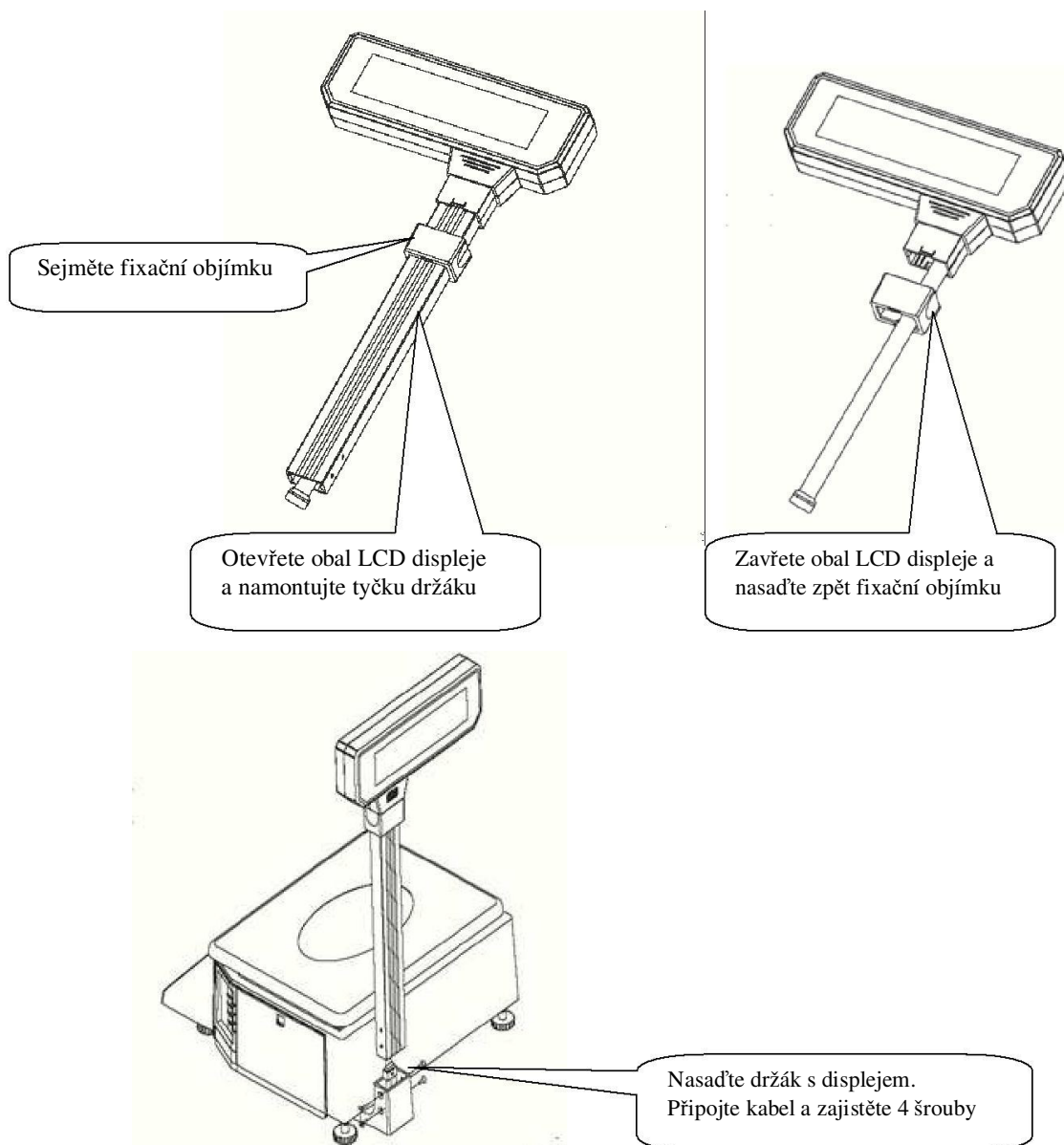

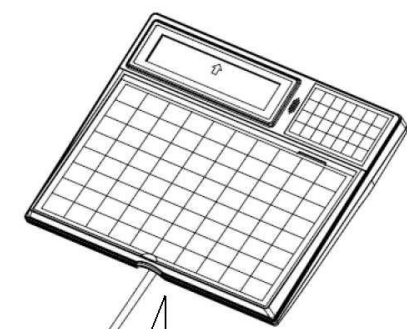

Vyndejte displej z krabice

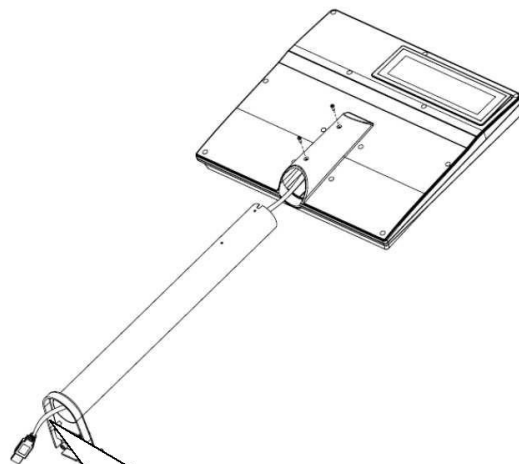

Protáhněte kabel trubkovým držákem

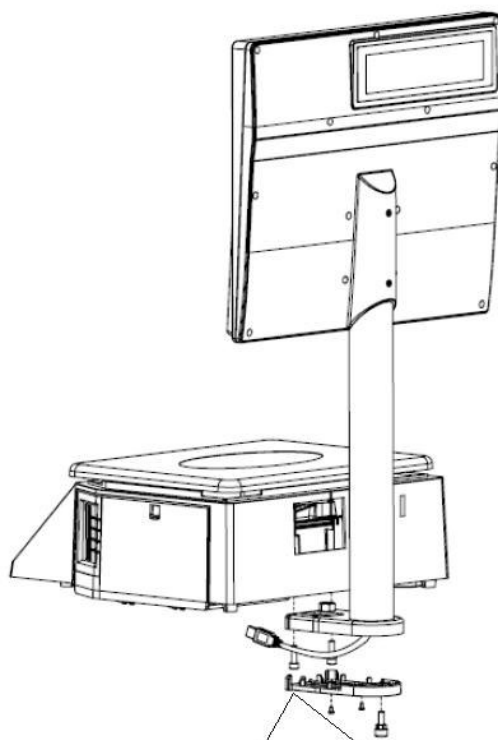

Zasuňte kabel do konektoru a připevněte držák k základně váhy. Zadělejte krytku a našroubujte přídatnou nožku na podepření držáku

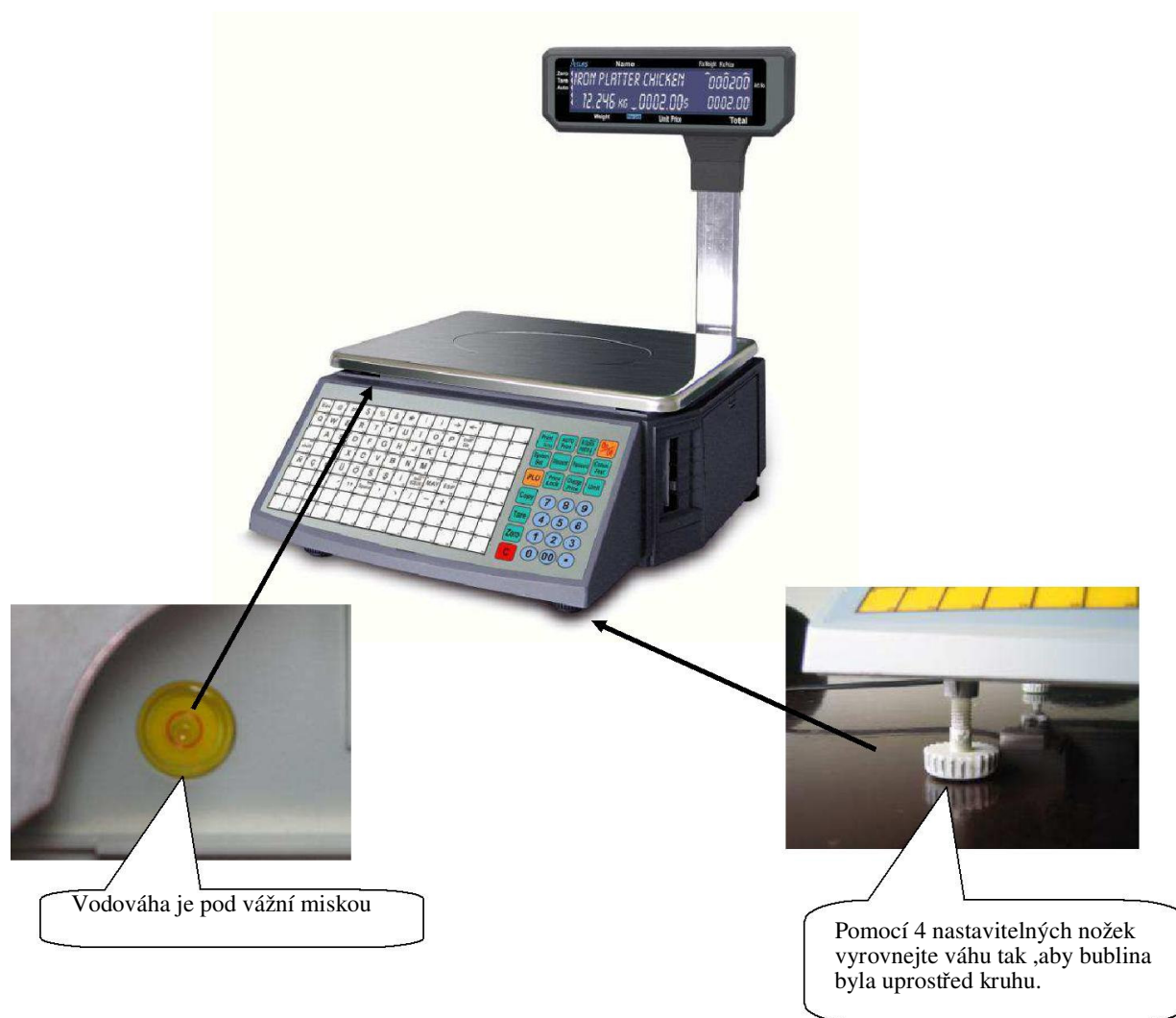

ZAPNUTÍ/VYPNUTÍ VÁHY

Zapněte váhu kolébkovým vypínačem ON/OFF umístěným zespu v zadní části na levé straně



Během prvních deseti vteřin po zapnutí probíhá test displeje. Vyčkejte na ukončení testu, nemačkejte žádné tlačítko.

Doporučujeme zapínat váhu pouze použitím vypínače a ne vytahováním síťového kabelu , obzvlášť když je váha zapojena do sítě nebo když ukládá/stahuje data.

INSTALACE KOTOUČKŮ ETIKET

Důležité: Před první instalací odstraňte prosím 2x přepravní šrouby, které fixují výjezd tiskárny

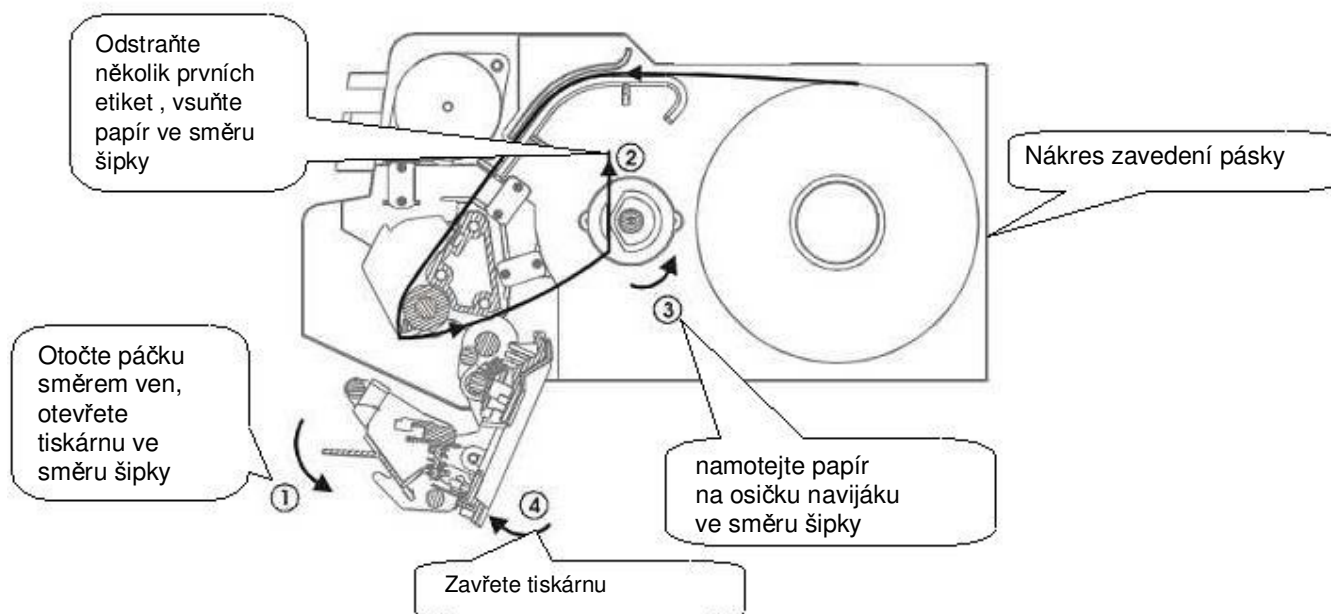
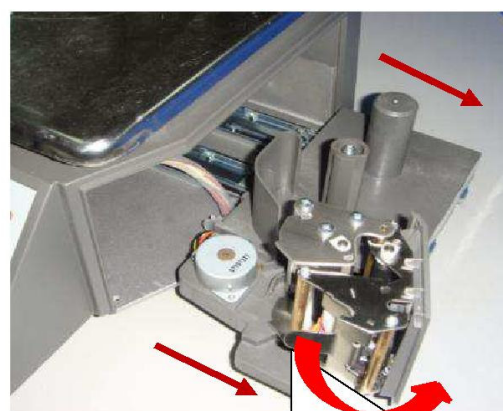



Odeberte několik prvních etiket

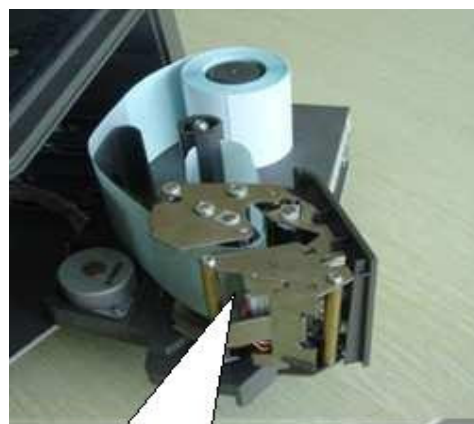

Protáhněte pásku otvorem a zaveďte papír do navíjecího mechanismu



Namotejte přebytečný papír na cívku



Aretační zobáček nastavte podle šíře pásky, aby nevyjížděla nahoru



Zasuňte tiskárnu zpět do krytu



Zavřete boční kryt

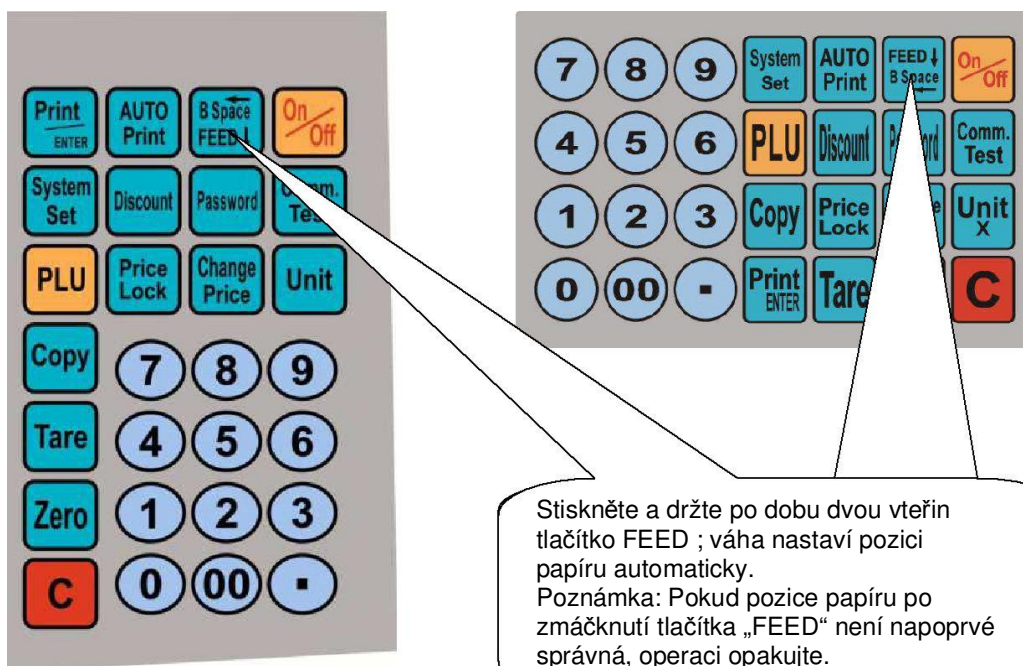

INSTALACE PAPIŘOVÉ ROLE

Poznámka:

Pokud používáte termopapír namísto etiket, vyberte v nastavení „SYSTEM SET“ volbu media „RECEIPT“



Vyndejte trhací lištu ukrytou ve schránce pod vážicí miskou

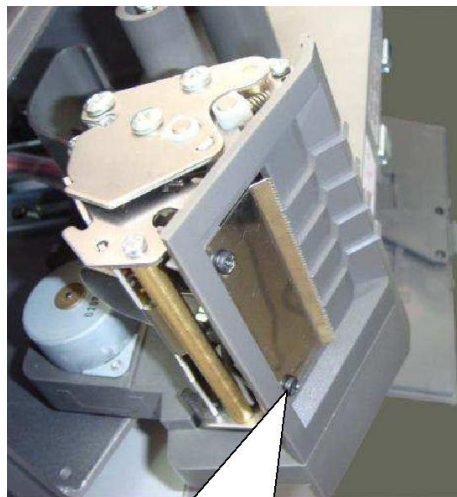

Přišroubujte lištu na kryt



Vložte papír



Protáhněte otvorem

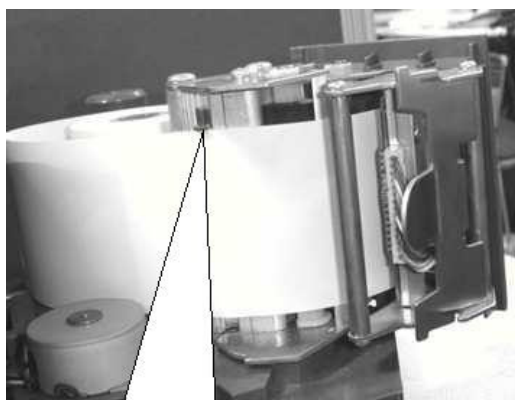

Aretační zobáček nastavte podle šíře pásky, aby nevyjížděla nahoru



Zasuňte tiskárnu zpět do krytu



Zavřete boční kryt

DISPLEJE

LCD displej s podsvitem.

U váhy LS2N615AE v nízkém provedení je operátorský i zákaznický displej umístěn pod vážní miskou přímo na těle váhy, u váhy s nožkou LS2615E a samoobslužné váhy LS2S615 je operátorský i zákaznický displej umístěn na nožce, ve výšce asi 40cm.

Význam jednotlivých symbolů na displeji (indikace na displeji):

LS2615E LS2S615



LS2N615AE

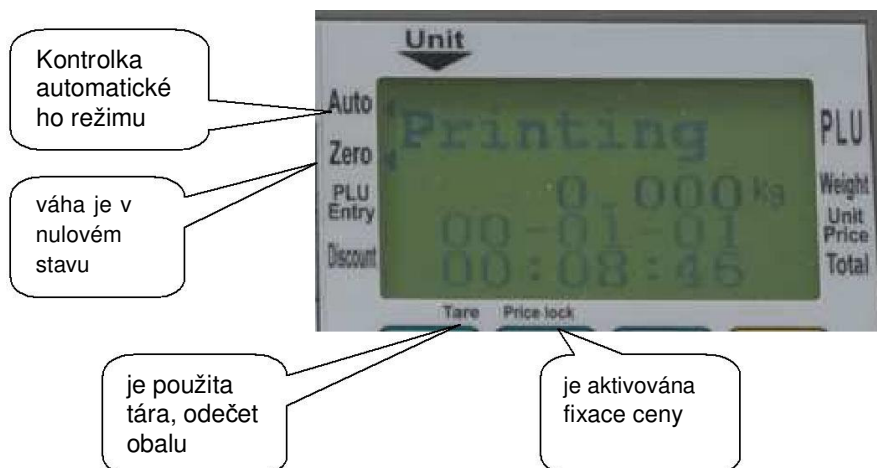







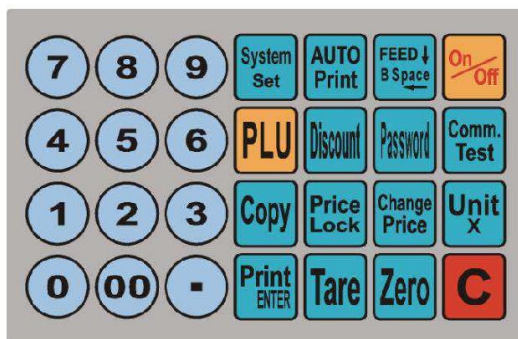
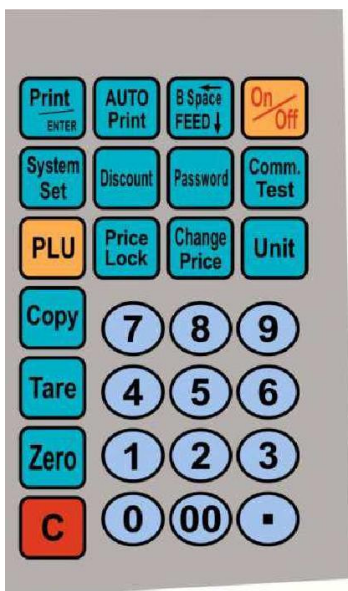







KLÁVESNICE

Na váze je použita membránová klávesnice, popisem jednotlivých tlačítek. Klávesnice je do jisté míry odolná proti vlhkosti, prachu, mastnotě a jiným nečistotám. Její čištění však provádějte pouze vlhkým hadrem s jarovou vodou, bez použití agresivních chemických čisticích prostředků.

Do klávesnice zásadně nepíchejte tvrdými nebo ostrými předměty – může tak dojít k jejímu zničení!



Funkce jednotlivých tlačítek na klávesnici:

	zapínání a vypínání váhy
	tlačítko pro vytištění etikety nebo potvrzení volby
	tlačítko na aktivaci automatického režimu
	tlačítko na posuv pásky nebo na příkaz zpět
	vstup do nastavení
	tlačítko slevy
	tlačítko pro zadání hesla
	dočasná změna ceny
	tlačítko na potvrzení čísla PLU
	tlačítko na fixaci ceny
	tlačítko na změnu ceny u PLU
	tlačítko pro změnu vážící jednotky
	tlačítko na kopírování
	tlačítko pro odečet obalu

Zero

tlačítko pro ustavení váhy na nulu

C

tlačítko pro výmaz hodnoty nebo opuštění režimu při špatném zadání



numerická klávesnice

VLASTNÍ PROVOZ A OBSLUHA VÁHY

PRVNÍ SPUŠTĚNÍ VÁHY

Vypínač ze spodní strany



Zajistěte, aby byla vážicí miska prázdná a zapněte váhu kolébkovým vypínačem.

Po zapnutí váhy a proběhnutí testu naskočí nulové údaje.

Není-li displej celkové hmotnosti vynulovaný (nebo nesvítí šipka u symbolu ZERO ve spodní části displeje

hmotnosti, stiskněte tlačítko



ZÁKLADNÍ VÁŽENÍ – ZJIŠTĚNÍ HMOTNOSTI BEZ VÝPOČTU CENY

Pro pouhé zjištění hmotnosti položte vážené zboží na váhu a na displeji hmotnosti můžete číst údaj o jeho hmotnosti vyčíslený v **kilogramech**.

VÁŽENÍ S POUŽITÍM TÁRY

Položte obal na vážicí plochu, jakmile se váha ustálí, stiskněte tlačítko



Při vážení bude odečtena hmotnost obalu a kontrolka u symbolu TARE/NET se aktivuje. Po odebrání obalu ukazuje váha zápornou hmotnost.

Pro zrušení stiskněte tlačítko , tím se hmotnost vyrovná na nulu a kontrolka TARE /NET se deaktivuje.

NEBEZPEČÍ PŘETÍŽENÍ

Nepokládejte na vážicí plochu těžší předměty než je maximální váživost váhy.

Když se na displeji objeví „-----“ a ozve se varovný tón, sundejte předmět z váhy, aby se nepoškodil snímač.

ZADÁNÍ JEDNOTKOVÉ CENY

Pomocí numerické klávesnice zadejte jednotkovou cenu za 1kg.

Cena se zadává pomocí numerické klávesnice v hodnotách 0,01 Kč. Desetinná tečka se nepoužívá. Pokud zadáváte cenu v celých korunách, musíte zadat ještě dvě nuly, aby se číselná hodnota posunula doleva.

Při chybném zadání vymažete hodnotu tlačítkem



VÝBĚR VÁŽÍCÍCH JEDNOTEK

Postup	Tlačítko	Dysplej			Poznámka
		Hmotnost	Cena za kg	Celková cena	
1. Zmáčkněte UNIT tlačítko a držte minimálně 2 vteřiny. Po zaznění signálu ho zmáčkněte znovu.		0.000Kg	0.00	0.00	Po tomto kroku bude jednotka zobrazena na displeji
2. Vyberte jednotky. Například vyberte PCS (g)		0g	0.00	0.00	

REŽIMY VÁŽENÍ

ZERO funkce:

Pokud není na vážící misce žádné zboží, musí být před položením zboží na misku aktivní kontrolka u symbolu

„ZERO“, pokud kontrolka nesvítí, zmáčkněte tlačítko  k vynulování váhy. Na displeji se aktivuje kontrolka „ZERO“. Poté můžete položit zboží na misku.

1. AUTO režim:

Etiketa se automaticky vytiskne po vložení zboží na misku. Podmínkou pro vytisknutí etikety je ta, že hmotnost je vyšší než minimální zatížení váhy. Hodnota min. zátěže je uvedena na typovém štítku z boku váhy. Etiketka se vytiskne po ustálení váhy, pokud je navolena cena za kg nebo vybráno zboží PLU s navolenou cenou. Nastavení režimu AUTO váha indikuje na displeji kontrolkou u symbolu „AUTO“.

2. Používání tlačítka „Print“:

Etiketa se vytiskne na stisk tlačítka . Podmínka je stejná jako u režimu AUTO.

TLAČÍTKA PŘÍMÉ VOLBY PLU

Příklad: Cibule o váze 2.000Kg. Tlačítko zrychlené volby je 01 a cena je 0.500 Kč/kg.



Postup	Tlačítko	Šipka		Displej			Poznámka
		Zero	Auto	Hmotnost	Cena za kg	Celková cena	
Dejte 2.000Kg cibule na vážní misku				2.000Kg	0.00	0.00	
Stiskněte tlačítko zrychlené volby 01 na PLU klávesnici	01			2.000Kg	0.50	1.00	

Poznámka:

- 1) Váha umožňuje uložit 224 p římých PLU tlačítek zrychlené volby
- 2) Postup popsany v metodě 1 je pouze pro tlačítka zrychlené volby 1 – 112.

VYVOLÁNÍ PLU POMOCÍ ČÍSELNÉHO KÓDU

Příklad: Cibule o váze 2.000 Kg. Jejich číselný kód - LF CODE je 10 a cena 1,500 Kč/Kg.



Postup	Tlačítko	Šipka		Displej			Poznámka
		Zero	Auto	Hmotnost	Cena za kg	Celková cena	
Dejte 2.000Kg cibule na vážní misku				2.000Kg	0.00	0.00	
Stiskněte tlačítko "PLU"				LLFCODE? (1-6)			
Vložte LF CODE cibule "10" na císelné klávesnici	10			LLFCODE? (1-6)	10		
Stiskněte tlačítko "PLU"				2.000Kg	1,5	3.00	Tento krok ignorujte pokud LF CODE ma 6 znaků.

RUČNÍ ZADÁNÍ JEDNOTKOVÉ CENY

Postup	Tlačítko	Šipka		Displej			Poznámka
		Zero	Auto	Hmotnost	Cena za kg	Celková cena	
Navolte jednotkovou cenu cibule 2.00 na numerické klávesnici	2 0 0			0.000Kg	2.00	0.00	
Dejte na váhu zboží				1.000Kg	2.00	2.00	

ODEČET OBALU – TARA

Příklad: Balení jablek. Tlačítko zrychlené volby jablek je 05, jejich čistá hmotnost je 2.000 Kg a jednotková cena je 6.00 Kč/Kg.

Postup	Tlačítko	Šipka			Displej			Poznámka
		Zero	Auto	Tare	Hmotnost	Cena za kg	Celková cena	
Dejte prázdný obal na vážní misku		◀			1.000Kg	0.00	0.00	
Stiskněte tlačítko "Tare"				◀	0.000Kg	0.00	0.00	Pokud "Tare" šipka bliká, váha odečítá hmotnost.
Dejte jablka do obalu				◀	2.000Kg	0.00	0.00	
Na PLU klávesnici zadejte kód jablek 05	5			◀	2.000Kg	6.00	12.00	
Odstraňte jablka i obal z vážící misky a stiskněte tlačítko "Tare".					0.000Kg	0.00	0.00	Tento krok je pro opuštění odečítacího módu. Šipka Tare zmizí.



NÁSOBENÍ NEVÁŽENÝCH POLOŽEK

Poznámka: Před provedením operace se ujistěte, že PLU je nastaveno jako kusové zboží





Příklad 1: prodej deset kusů koláčů. Tlačítko přímé volby pro koláč je 05

Postup	Tlačítko	Šipka		Displej			Poznámka
		Zero	Auto	Hmotnost	Cena za kg	Celková cena	
navolte počet na numerické klávesnici. Například 10	10	◀		0.000Kg	0.10	0.00	
Stiskněte tlačítko "Unit"		◀		0.000Kg	0.00	0.00	Displej se vrátí do původního stavu před stisknutím tlačítka "Unit".
Stiskněte odpovídající tlačítko přímé volby pro koláč 05 na PLU klávesnici	5	◀		0.000Kg	3.00	30.00	

Příklad 2: prodej deset kusů koláčů. Tlačítko číselný kód - LF CODE pro koláč je 12

Postup	Tlačítko	Šipka		Displej			Poznámka
		Zero	Auto	Hmotnost	Cena za kg	Celková cena	
zadejte počet koláčů na numerické klávesnici	10	◀		0.000Kg	0.10	0.10	
Stiskněte dlouze tlačítko "Unit" a vyberte jednotku jako PCS(Kg)		◀		KG 0.000Kg	0.00	0.00	
Stiskněte PLU tlačítko				LLDCOD? (1-6)			
Vložte LFCODE koláče 12 na numerické klávesnici	12			LLFCODE? (1-6)	12		
Zmáčkněte "PLU" tlačítko		◀		0.000Kg	3.00	30.00	Tento krok ignorujte pokud LFCODE ma 6 znaků

Příklad 3: prodej více kusů zboží bez názvu, které není zadáno v databázi výrobků

Postup	Tlačítko	Šipka		Displej			Poznámka
		Zero	Auto	Hmotnost	Cena za kg	Celková cena	
zadejte počet na numerické klávesnici. Například 10	10			0.000Kg	0.10	0.10	
Stiskněte "UNIT" tlačítko				0.000Kg	0.00	0.00	
Zadejte cenu na číselné klávesnici. Například 2.0	2 0 0			0.000Kg	2.00	20.00	

SLEVA v %

Funkce slevy může být zakázána v nastavení





Příklad: Broskve mají slevu 10%. Cena za jednotku je 80.-Kč/Kg a tlačítko zrychlené volby je 12.

Postup	Tlačítko	Šipka		Displej			Poznámka
		Zero	Auto	Hmotnost	Cena za kg	Celková cena	
Zadejte výši slevy v % na numerické klávesnici	10			0.000Kg	0.10	0.00	
Stiskněte tlačítko "discount".				0.000Kg	0.00	0.00	
Položte broskve na vážení misku				1.000Kg	0.00	0.00	
Stiskněte odpovídající tlačítko zrychlené volby 12	12			1.000Kg	80.00	72.00	

Sleva může být použita stejným způsobem na zboží zadané číselným vyvoláním PLU



ZMĚNA CENY**Trvalá změna ceny****Postup 1:**

Příklad: Jednotková cena jablek je 4.00 Kč/Kg. Po změně ceny je jednotková cena 3.00K č/Kg a tlačítko zrychlené volby je 05

Postup	Tlačítko	Šipka		Displej			Poznámka
		Zero	Auto	Hmotnost	Cena za kg	Celková cena	
Stiskněte tlačítko zrychlené volby jablek 05 na PLU klávesnici	5			0.000Kg	4.00	4.00	miska bez zátěže
Stiskněte tlačítko "Change price"				?PRICE?	0.00	4.00	
Zadejte novou cenu za kg 3.00 Kč/Kg	3 0 0			?PRICE?	3.00	4.00	
Stiskněte Enter				0.000Kg	3.00	0.00	
Pokračujte ve vážení.							

Postup 2:



Příklad: Jednotková cena jablek je 4.00Kč/Kg a PLU je 10. Po změně jednotkové ceny je jejich cena 3.00Kč/Kg.

Postup	Tlačítko	Šipka		Displej			Poznámka
		Zero	Auto	Hmotnost	Cena za kg	Celková cena	
Stiskněte tlačítko "Change price".				LLFCODE? (1-6)			
zadejte číslo 10 a potvrďte tlačítkem PLU	10 			?PRICE?	0.00		
Zadejte novou cenu produktu 3.00	3 0 0			?PRICE?	3.00		
Stiskněte Enter		◀	◀	0.000Kg	3.00	0.00	
Pokračujte ve vážení.							

Dočasná změna ceny



Postup 1: Dočasně změněná cena nevážené – kusové položky s násobením počtu kusů (původní cena je 24.00 Kč/Ks).

Příklad: Prodáme 10 bedniček třešní, dočasně změníme cenu na 30.00 Kč/ks, tlačítko zrychlené volby je 11. Po ukončení prodeje se cena vrátí zpět na původní cenu 24.00 Kč/ks

Postup	Tlačítko	Šipka		Displej			Poznámka
		Zero	Auto	Hmotnost	Cena za kg	Celková cena	
Na numerické klávesnici zadejte počet 10ks	10	◀	◀	0.000Kg	0.10	0.00	
Stiskněte tlačítko Unit		◀	◀	0.000Kg	0.00	0.00	Displej je zpět v počátečním stavu.
Zadejte novou cenu 30 Kč/ks.	3 0 0 0	◀	◀	0.000Kg	30.00	0.00	Začněte tímto krokem, pokud prodáváte produkt po kusech.
Stiskněte tlačítko "Comm. Test".		◀	◀	0.000Kg	0.00	0.00	
Stiskněte kód třešní 11 na PLU klávesnici	11	◀	◀	0.000Kg	30.00	300.00	

Postup 2: Dočasně změněná cena nevážené – kusové položky

Příklad: Cena kusu sýru je 4.00 Kč/ks, PLU je 15. Cenu změníme na 3.00 Kč/ks. Po ukončení prodeje se cena vrátí zpět na 4.00 Kč/ks

Postup	Tlačítko	Šipka		Displej			Poznámka
		Zero	Auto	Hmotnost	Cena za kg	Celková cena	
zadejte číslo PLU sýru 15 na numerické klávesnici	15	◀	◀	0.000Kg	0.10	0.00	
Stiskněte tlačítko Change price		◀	◀	? PRINCE ?	0.00	0.00	
Zadejte novou cenu 3.00 Kč/ks	3 0 0			? PRINCE ?	3.00	0.00	
Stiskněte Print tlačítko		◀	◀	0.000Kg	3.00	3.00	

Postup 3: Dočasně změněná cena vážené položky

Příklad: Cena za zelí je 10,00 Kč/Kg a měla by být změněna na 20Kč/kg. Po ukončení prodeje se cena vrátí zpět. Tlačítko zrychlené volby je 13.

Postup	Tlačítko	Šipka		Displej			Poznámka
		Zero	Auto	Hmotnost	Cena za kg	Celková cena	
Položte zelí na váhu.			◀	3.000Kg	0.00	0.00	
Zadejte novou cenu 20,00Kč/kus	2000		◀	3.000Kg	20,00	60.00	
Stiskněte Comm. Test tlačítko			◀	3.000Kg	0.00	0.00	
zadejte kód zelí 13 na PLU klávesnici.	13		◀	3.000Kg	20,00	60,00	

JEDNODUCHÉ OPERACE

Tisk kopie etikety

1.položte zboží na váhu, navolte PLU a vytiskněte etiketu.
2.Stiskněte tlačítko "Copy" a na číselné klávesnici vyberte počet etiket (1 - 9).
3.Pro tisk kopie etiket stiskněte "copy" . Etikety začnou vyjíždět z tiskárny

Tisk na termocitlivou papírovou pásku

1.Vyměňte roli za termopásku a protáhněte jeho konec výstupem pro papír. Přesvědčte se,že konec papíru není namotán na navijáku
2.Šípkami vyberte "paper type" => "RECEIPT"
3.Potvrďte stiskem "Enter".

Poznámka: Pokud chcete použít papír s etiketami, zvolte „paper type“ => „Label“ a po tomto nastavení musíte restartovat tiskárnu. Vypnutím a zapnutím (tlačítko on/off). Pro přepnutí na „RECEIPT“ není restart nutný.

NORMÁLNÍ BALENÍ

Toto nastavení je pro balení stejných produktů nebo rozdílných produktů se stejnou cenou. (nastavte „Package type“ jako „Normal“ v nastavení „PLU manager“)

1. Zapněte funkci "Auto" a "Price lock".
2.Zvolte PLU nebo zadejte cenu ručně
3.Dejte zboží na vážní misku a po ustálení hmotnosti se etiketa automaticky vytiskne
4. dávejte další zboží, etikety budou vyjíždět automaticky po ustálení váhy a cena za kg zůstává stejná

ETIKETOVÁNÍ SE STEJNOU – FIXNÍ HMOTNOSTÍ VÝROBKU

„Fix weight package“ – tato funkce se musí nejdříve nastavit pomocí software pro příslušné PLU

Například: Zabalte rybu s fixní hmotností 0.255Kg, tlačítko zrychlené volby je 38

Poznámka: Před začátkem vážení stiskněte tlačítko „Price lock“.

Postup	Tlačítko	Šipka		Displej			Poznámka
		Zero	Auto	Hmotnost	Cena za kg	Celková cena	
Vložte rybu na vážní misku.		◀	◀	0.255Kg	0.00	0.00	
zadejte kód produktu 38 na PLU klávesnici.	38	◀	◀	0.255Kg	70.00	17,85	

Pozor: zboží m ůže být etiketováno s pod podmínkou, že hmotnost je v toleranci +5% Kg

ETIKETOVÁNÍ S FIXNÍ CENOU

Tato funkce se musí nejdříve nastavit pomocí software pro příslušné PLU
Vyberte položku "Fixed Price" ve sloupci "package type", vložte fixní cenu ve sloupci "Unit Price" a vložte hodnotu hmotnosti pro fixní cenu zboží ve sloupci "Package Weight".

Poznámka: 1. Po uložení nastavených dat do váhy displej indikátoru zobrazí "Fixed Price".
2. Před začátkem vážení stiskněte tlačítko "Price lock" a kontrolka se zobrazí u nápisu "Price lock".

Postup	Tlačítko	Šipka			Displej		
		Zero	Auto	Fix Price	Hmotnost	Cena za kg	Celková cena
Vložte rybu na vážní misku.			◀	◀	0.505Kg	0.00	0.00
zadejte kód produktu 38 na PLU klávesnici.	38		◀	◀	0.505Kg	0.00	35,35

Pozor: Produkt může být prodán pod podmínkou, že jeho celková cena je v toleranci 5%.

VÁŽENÍ ROZDÍLNÝCH POLOŽEK PLU DOHROMADY

Tuto funkci obvykle použijete v případě vážení dárkového boxu nebo ovocné mísy p řiřpadně seřítání položek nákupu. Tato funkce je k dispozici po nastavení tlačítka zrychlené volby „piece together“ pomocí PC programu.

Poznámka:

1. Po uložení nastavení do váhy se na displeji zobrazí „fixed weight“ a „fixed price“
2. Před začátkem vážení stiskněte tlačítko „price lock“- kontrolka se zobrazí na displeji

Příklad: Ovocná mísa

PLU:	Jablka	Váhová jednotka:	Kg	Cena kusu:	10.00\$/Kg	PLU 06
PLU:	Pomeranče	Váhová jednotka:	Kg	Cena kusu:	4.00\$/Kg	PLU 07
PLU:	Grep	Váhová jednotka:	Kg	Cena kusu:	20.00\$/Kg	PLU 08

Předpokládejme, že každý kus ovoce váží 1kg

Postup	Tlačítko	Šipka			Displej		
		Zero	Auto	Fixní hmotnost Fixní cena	Hmotnost	Cena za kg	Celková cena
Stiskněte tlačítko zrychlené volby 01	01		◀		0.000Kg	0.00	0.00
položte jablko na vážní misku a stiskněte 06	06		◀		1.000Kg	0.00	0.00
Přidejte pomeranč na váhu a stiskněte 07	07		◀		2.000Kg	0.00	0.00
Přidejte grep na váhu a stiskněte 08	08		◀		3.000Kg	0.00	0.00
Stiskněte tlačítko zrychlené volby 01	01		◀		3.000Kg	34.00	34.00

NASTAVENÍ FUNKCÍ

Nastavení PLU

Poznámka: Tato funkce může být zamknutá.

Vložení PLU

1. Stiskněte PLU tlačítko na 2 vteřiny. Displej zobrazí "PLU EDIT". To znamená, že můžeme začít editovat PLU
2. Jakmile displej zobrazí "LLFCODE?" zadejte Lf kód a stiskněte "Enter" pro potvrzení. Pak se zobrazí "NAME" a možnost editovat následující položky: N/L/C/P/U/F/T/B/D/W/Y/M/G/I/R/S/ , šipkami doleva-doprava můžete vybrat položku, kterou chcete editovat a pro uložení stiskněte ENTER
3. Stiskněte ENTER. Vložte odpovídající data do seznamu. Viz následující vysvětlivky.
4. Pro uložení stiskněte S nebo ENTER

Jednodušší nastavení je pomocí programu přes PC, který dodáván zdarma

Poznámka: Následující je seznam PLU položek. Po vložení každé položky stisknete ENTER pro uložení. Systém skočí na další položku ,stisknete opět ENTER pro nastavení této položky. Pro skok k dalšímu parametru stisknete ESC .

1. **N---PLU NAME:** Vložte název PLU maximálně 36 znaků přímo na klávesnici. Na numerické klávesnici zadejte kód .
2. **L---LFCODE:** Zadejte číselný kód PLU-maximálně 6 znaků.
3. **C---PLU CODE:** Zadejte kód pro EAN, který se bude tisknout do čárového kódu - maximálně 10 znaků.
4. **P---UNIT PRICE:** Zdejte jednotkovou cenu
5. **U---UNIT:** Vyberte jednotku pro PLU: g, 10g, 100g, Kg, Lb a Oz nebo Kusy(g), Kusy(Kg), Kusy(Lb), a kusy(Oz).
6. **F---SHELF:** Zadejte dobu trvanlivosti , zadání mezi 0-365 --- znamená den, zadání od 1000 do 9999 --- znamená hodiny.
Například vložte 60. Což znamená, že skladovací doba je 60 dnů. Vložte 1006, což znamená, že skladovací doba je 6 hodin.
7. **T---TARE:** Zadejte hmotnost obalu (nesmí přesáhnout maximální váhu produktu)
8. **B---BAR CODE:** Vyberte typ čárového kódu 1-99 podle tabulky na konci návodu
9. **D---DEPARTMENT:** Zadejte číslo oddělení 0-99
10. **W---PACKING WEIGHT:** Zadejte hmotnost výrobku pro balení. Pokud bude hmotnost mimo dovolenou tolerance, etiketa se nevytiskne
11. **Y---PACKING TYPE:** Použijte šipky doprava, doleva k výběru režimu balení (Normální, fixní váha, fixní cena, obojí)
12. **M---MESSAGE1:** Zadejte číslo dodatkové zprávy – složení: 0-12000 (0 – nepoužít tuto funkci)
13. **G---MESSAGE2:** Rezervováno
14. **I---LABEL SELECTED:** **výběr formátu etikety.** Použitím šipek doleva, doprava vyberte (DEF,D0, D1,D0D1)
15. **R---SET PLU:** Sleva v % (-10 – 125)
16. **S---Save PLU revision:** Uložení PLU

REVIZE PLU DAT

1. Stiskněte PLU tlačítko na 2 vteřiny. Displej zobrazí "PLU EDIT". To znamená, že můžeme začít editovat PLU.
2. Jakmile displej zobrazí "LLFCODE?" zadejte Lf číselný kód PLU a stiskněte "Enter" pro potvrzení. Pak se zobrazí "NAME" a možnost editovat následující položky: N/L/C/P/U/F/T/B/D/W/Y/M/G/I/R/S/, šipkami doleva-doprava můžete vybrat položku, kterou chcete editovat a pro uložení stiskněte ENTER.
3. Stiskněte odpovídající písmeno položky, kterou chcete upravit. Například N pro úpravu jména nebo P pro úpravu ceny.
4. Zadejte nová data
5. Stiskněte S tlačítko pro uložení změn jinak se změny neuloží.

SYSTÉMOVÉ NASTAVENÍ

Poznámka: Tato operace může být chráněná heslem

1. Stiskněte tlačítko "System set" na 2 vteřiny pro vstup do režimu nastavení
2. Šipkami doleva, doprava vyberte položku: T/A/L/S/N/J/X/W/K/Y/G/Q/N/W/;/@/V
3. Stiskněte ENTER pro potvrzení

1. T---DATE: Vložte datum a čas, použijte šipky doleva, doprava. (Před tímto nastavením zvolte datový formát)
2. A---ALIGN: Pomocí šipek vyberte jednu ze 17 hodnot (-+8) k nejhodnějšímu nastavení etikety
3. L---LABEL SELECT: Vyberte typ etikety D0 nebo D1. (V této chvíli jsou k dispozici pouze tyto dva typy etiket)
4. S---PAPER: Použitím šipek vyberte typ papíru: etiketa, termopáska
5. N---DATE FORMAT: Nastavení formátu datumu
6. PRINT WEIGHT UNIT: Touto funkcí můžete zvolit jestli chcete tisknout váhovou jednotku
7. PRINT PRICE UNIT: Touto funkcí můžete zvolit jestli chcete tisknout cenovou jednotku
8. J---PRICE FORMAT: Nastavení desetinného místa pro cenovou jednotku
9. X---AMOUNT FORMAT: Nastavení desetinného místa pro celkovou cenu
10. BARCODE SET: Nastavení typu čárového kódu; viz tabulka
11. W---PRINT TIME: Tato funkce je pro povolení tisku času na etiketě
12. K---ROUND: Nastavení zaokrouhlování; vložte číslo mezi 1-10, zaokrouhluje na poslední číslici
1. od 1 nahoru
2-4. rezervováno
5. od 5 nahoru
6. od 6 nahoru
7. od 7 nahoru
8. od 8 nahoru
9. od 9 nahoru
10. bez zaokrouhlování
Příklad: 2.45 bude zaokrouhleno na 2.5; 2.44 bude zaokrouhleno na 2.4.
13. Y---YEAR FORMAT: Nastavení formátu roku, šipkami doleva doprava nastavte 2 nebo 4 čísla
14. D---DENSITY: Nastavte hustotu tisku od 0 do 5 pomocí šipek. Tato váha podporuje hustotu tisku od 0 do 5. "0" je slabá intenzita a "5" je silná intenzita. Čím větší intenzita, tím je životnost tiskové hlavy kratší. V chladném prostředí volte vyšší intenzitu.
15. Q---PRINT DELMARK: Tato funkce je pro určení, jestli tisknout mazací známku na etiketu
16. G---SOURCE PRICE: Tato funkce slouží k zobrazení původní ceny před slevou
17. PRINT ITEM IN WEIGHT ITEM: Dvě položky mohou být vytištěny ve sloupci „Hmotnost“: Hmotnost a počet kusů. Tato funkce slouží k výběru tisku hmotnosti nebo počtu kusů ve sloupci hmotnosti.
18. E---MESSAGE 1: Slouží k nastavení zprávy 1. Vložte číslo od 0 – 250. Každé číslo reprezentuje odlišný obsah zprávy.
19. F---MESSAGE 2: Slouží k nastavení zprávy 2: Vložte číslo od 0 – 250. Každé číslo reprezentuje odlišný obsah zprávy.
20. Nastavení šířky čárového kódu: efektivní pouze u 18ti-místného čárového kódu.
21. ;---ANTI WIND: výběr intenzity navíjení.
22. @---IP: Nastavení IP adresy váhy.
Například: IP adresa mého počítače je 192.168.1.151 a proto první tři pole IP adresy váhy by měli být stejné 192.168.1.

- 23.V---SPEED: Nastavení rychlosti tisku. Pomocí šipek vyberte rychlost tisku mezi „0 – 7“.
„0“ – je nejrychlejší ; „7“ – je nejpomalejší
24. Sleva pro oddělení 23: Slouží pro nastavení prvních dvou číslic oddělení zlevněného PLU čárkového kódu na 23.
25. R---HOST IP: Slouží pro vložení hostitelské I P adresy; vložte hostitelskou IP adresu a stiskněte ENTER
26. Stat. mode: nastavení do statistického režimu . Použijte šipky k výběru “Yes” nebo “No”. Pokud vyberete “Yes” jako ANO- kdykoliv použijete tlačítko zrychlené volby, mezisoučet prodeje bude vytištěn na etiketu.
Při výběru “No” jako NE budou tlačítka zrychlené volby fungovat normálně
27. stat Warning? : Slouží pro nastavení varování aktivního statistického režimu. Šipkami vyberte “Ye s” pro ANO a “No” pro NE
28. prn Tubtot: stiskněte ENTER k vytištění součtově etikety
- 29.Prn ALL stat. PLU: Tato operace slouží k vytisknutí statistických dat každého tlačítka zrychlené volby
30. clr stat.: stiskněte ENTER k vymazání stat..
31. Z---LABEL SELECT: Slouží k výběru typu kotouče s etiketami. Máme dva typy: S mezerou a bez mezer y. Šipkami vyberte “Yes” nebo “No”. “Yes” je pro papír bez mezer; „No” je pro papír s mezerou. Základní nastavení je pro papír s mezerou

FUNKCE ZÁMEK

Funkce jako editování PLU, slevový program a TARE můžou být chráněna heslem. Heslo pro každou funkci může být nezávislé. Heslo se nastavuje pomocí PC

Odemknutí funkcí	1. Zapněte váhu
	2. Vyberte tlačítko požadované funkce.
	Stiskněte "Discount" tlačítko na 2 vteřiny pro vstup do funkce sleva. Objeví se výzva pro vložení hesla. Zadejte heslo
	Stiskněte "PLU" tlačítko na 2 vteřiny pro vstup do PLU editovacího módu. Objeví se výzva pro vložení hesla. Zadejte heslo
	Stiskněte "Systém set" tlačítko na 1 vteřinu pro vstup do systémového nastavení. Objeví se výzva pro vložení hesla. Zadejte heslo
Zamčení těchto funkcí	Stiskněte "Tare" tlačítko na 1 vteřinu pro vstup pro nastavení Tare. Objeví se výzva pro vložení hesla. Zadejte heslo
	Stiskněte "Change price" tlačítko na 1 vteřinu pro změnu ceny. Objeví se výzva pro vložení hesla. Zadejte heslo
	1.Stiskněte On/Off tlačítko po dobu dvou vteřin pro vypnutí váhy
	2.Stiskněte On/Off tlačítko pro zapnutí váhy

ZAMKNUTÍ VÁHY

Váha může být chráněna pomocí hesla proti zásahu neoprávněných osob

Zamčení váhy	1. Stiskněte tlačítko Password , dokud displej nezobrazí "PASSW".
	2.Na číselné klávesnici vložte osmi místné heslo.
	3. Stiskněte tlačítko Password, pípnutí indikuje úspěšné zamčení váhy.
Příležitostné zamčení váhy	1. Zapněte váhu.
	2. Displej zobrazí "PASSW"
	3. Vložte osmimístné heslo, stiskněte tlačítko Password-váha se uzamče.
Neomezené zamčení váhy	1. Zapněte váhu.
	2. Stiskněte tlačítko C.
	3. Stiskněte tlačítko Password na dve vteřiny, displej zobrazí "PASSW".
	4. Vložte osmimístné heslo a stiskněte tlačítko Password-váha se uzamče.

NASTAVENÍ KOMUNIKACE

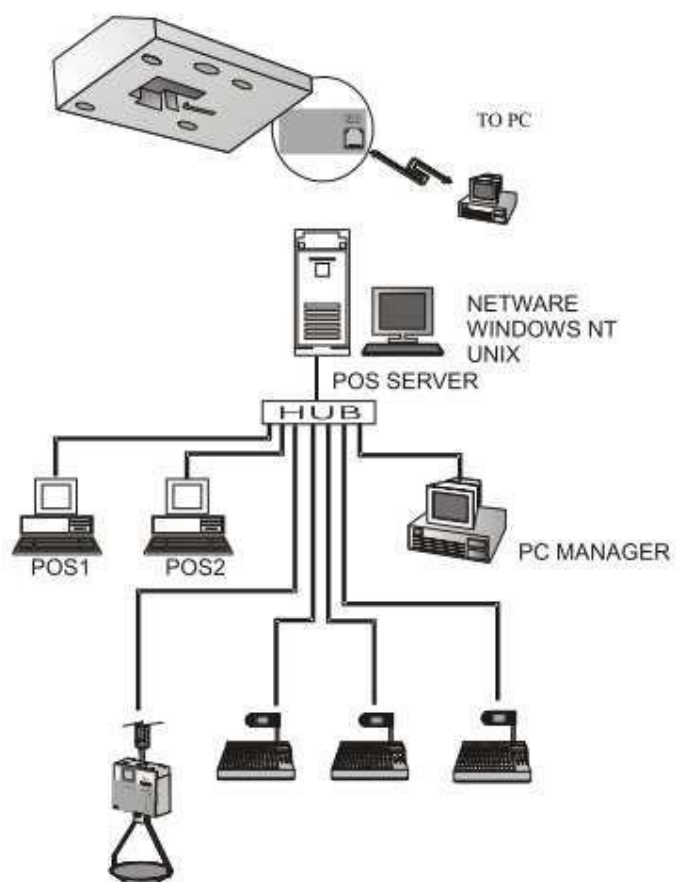

Poznámka:

Pokud komunikace mezi HUBem/SWITCHem a váhou nefunguje při použití kříženého kabelu, použijte normální kabel.

Diagram mezi etiketovací váhou a pozadím

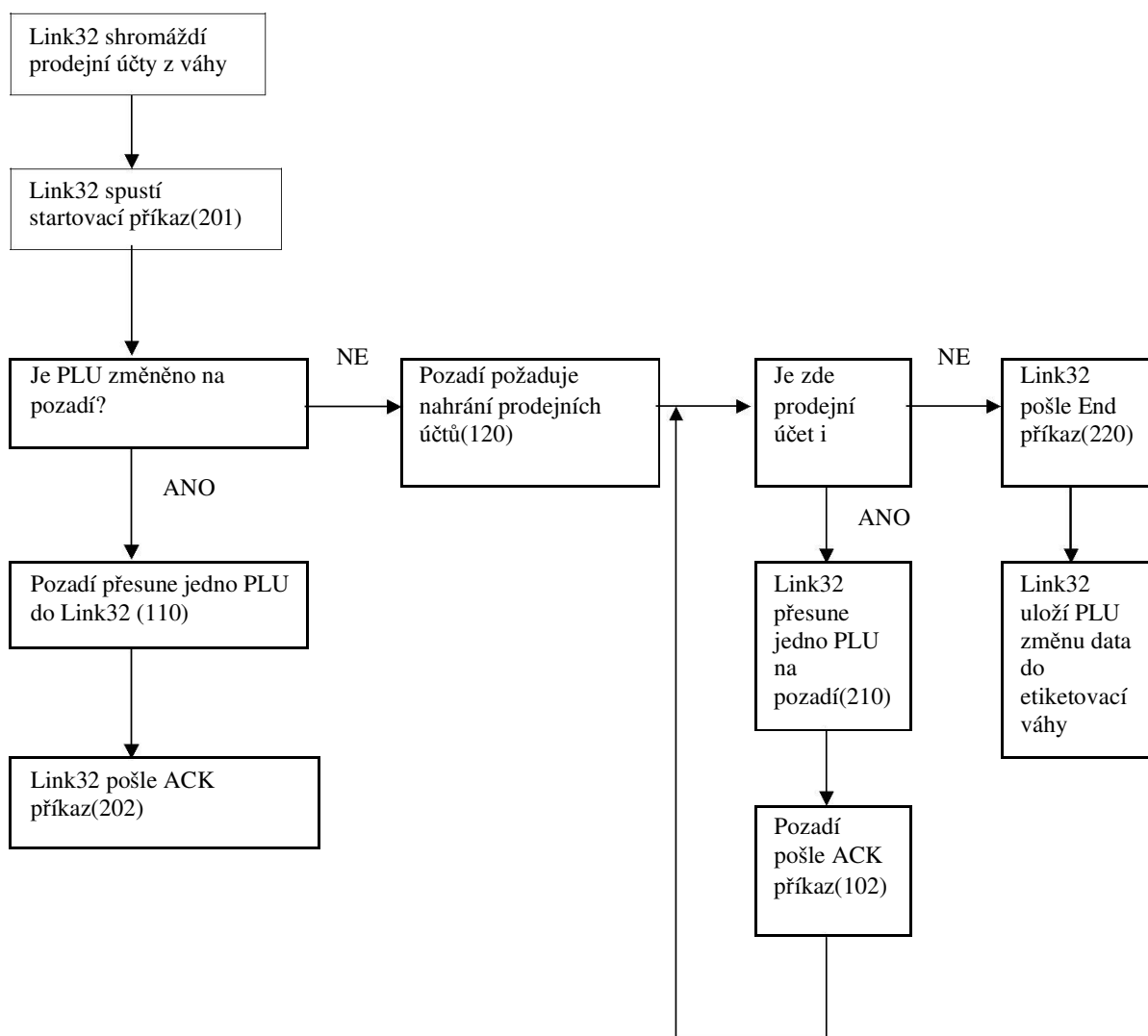

Record package format:

One record package includes three aspects:

1. Package length 4Byte
2. Command 4Byte
3. Record uncertain length

Example:

Starting command: 00080201

Package length: 0008

Command: 0201|

Record: no

ACK command: 00220102100000010000

Package length: 022

Command: 0102

Source: 02100000010000

From command list we can see responding command includes three aspects:

Command: 0210 which means responding to command 0210

LFCode: 000001

Error code: 0000 which means no error

Command list:

Link32->background				
Code	Description	Type	Length	Remark
0201	Starting command	Number	4	
0202	ACK command	Number	4	
	Command code	Number	4	
	LFCode	Number	6	
	Error code	Number	4	
0210	Link32 sends sale records command	Number	4	
	Scale number	Number	8	
	User ID	Number	6	
	LFCode	Number	6	
	Unit price	Number	8	No decimal fraction mode
	Weighing unit	Number	1	Hexadecimal system
	Total price	Number	10	No decimal fraction mode
	Weight	Number	6	Within 15kg after logic conversion
	Sell time	Number	14	YYYYMMDDHH (24) NNSS
	Discount	Number	1	0:common, 1:change unit price, 2:change total price
	Last connect time	Number	14	YYYYMMDDHH (24) NNSS
0220	Sales records sending over	Number	4	

ŘEŠENÍ PROBLÉM Ů

Váha nefunguje:

1. Svítí pouze podsvit displeje.

Důvod: Elektrický výboj způsobený vypínáním a zapínáním váhy přímo ze sítě zničil ROM program na hlavní desce.

Řešení: Kontaktujte svého prodejce/dealera.

2. Displej zobrazuje „UPDATE“.

Důvod: Stejný jako bod 1.

Řešení: Kontaktujte svého prodejce/dealera.

Otázky ohledně tisku:

1. Papirová role je umístěna správně, ale etiketa je bez potisku.

Důvod: Je vybrán špatný typ etikety. Typ etikety musí být shodný s typem uloženým z

PC

Řešení: a) Nastavte váhu podle následujícího postupu:

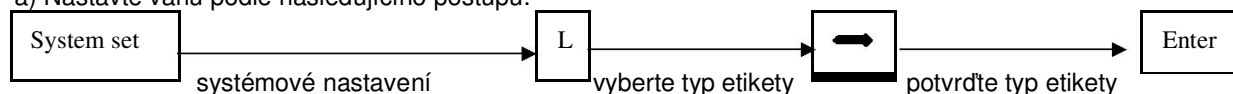

b) Můžeme také nastavit z PC přes program

Z tiskárny vyjždí pouze půl nebo jeden a půl etikety

Důvod: a) Špatný senzor detekce papíru

b) Špatně namontované čidlo detekce papíru, nebo čidlo je zanešeno prachem

c) Vadná deska elektroniky

Řešení: a) Nastavte váhu podle následujícího postupu :

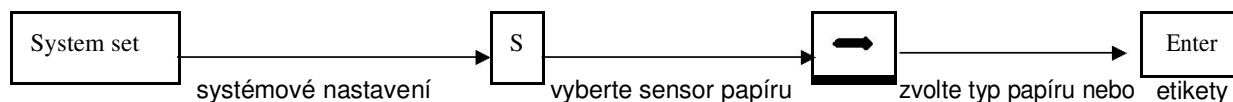

Můžeme také nastavit z PC přes program

b) Kontaktujte servis/dealera.

Etiketa je rozmazaná/síla tisku není dostatečná

Důvod: a) Špatně uzavřená hlava tiskárny

b) Hlava tiskárny je špinavá.

Řešení: a) Zkontrolujte uzavření hlavy tiskárny

b) Vyčistěte hlavu tiskárny přiloženou čistící tužkou

Polovina etikety je vytištěná správně, ale druhá polovina je rozmazaná či dokonce prázdná

Důvod: a) Špatně uzavřená hlava tiskárny

b) Hlava tiskárny je špinavá

c) Hlava tiskárny je zkřivená

Řešení: a) Zkontrolujte uzavření hlavy tiskárny

b) Vyčistěte hlavu tiskárny přiloženou čistící tužkou.

c) Tento problém může být vyřešen pouze výměnou tiskárny-kontaktujte servis/dealera.

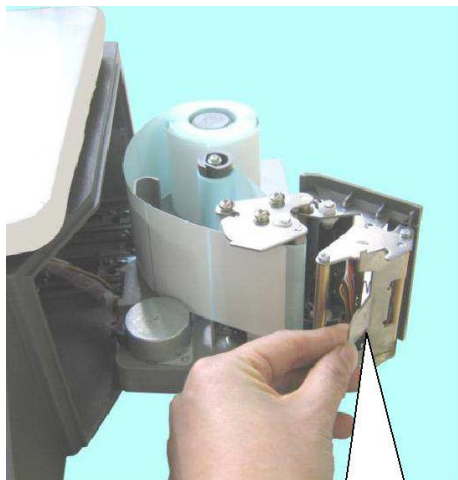
UKÁZKA ČIŠTĚNÍ TERMÁLNÍ HLAVY TISKÁRNY :

Otevřete hlavu tiskárny

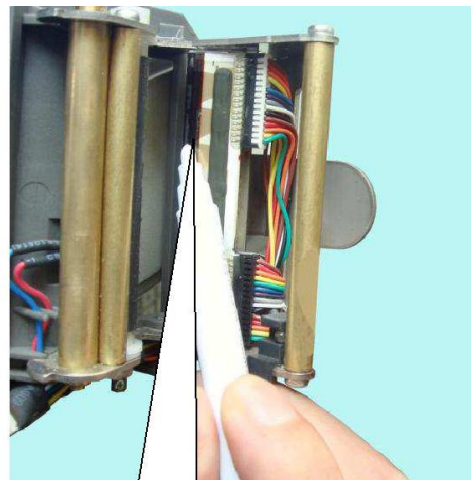

Vyčistěte hlavu tiskárny

Poznámka: Alkoholová čisticí tužka je umístěna pod vázní miskou viz. obrázky dole.

**Váha neváží správně**

- Zkontrolujte, zda se nic nedotýká vázní misky
- Přetížení snímače – kontaktujte dealera/servis

Váha nenachází nulu

- Může být způsobeno vibracemi, silným magnetickým polem nebo větrem
- Zkontrolujte, že se vázní miska nedotýká váhy (může být způsobeno nečistotami).
Pokud je vše v pořádku, kontaktujte dealera/servis.

Váha neváží

Závada základní desky nebo snímače – kontaktujte dealera/servis.

DODATEK

Kódování čárkových kódů

Barcode type	Department	Commodity number	Total price	Weight	Checksum
00~09: Ean13 code, the front two codes represent department code:					
00	DD (2)	IIIIIIII (10)	X	X	C
01	DD (2)	IIIII (6)	PPPP (4)	X	C
02	DD (2)	IIII (5)	PPPPP (5)	X	C
03	DD (2)	IIII (4)	PPPPPP (6)	X	C
04	DD (2)	III (3)	PPPPPPP (7)	X	C
05	DD (2)	IIIII (6)	X	Q.QQQ (4)	C
06	DD (2)	IIIII (6)	X	QQ.QQ (4)	C
07	DD (2)	IIII (5)	X	QQ.QQQ (5)	C
08	DD (2)	IIII (5)	X	QQQQ.Q (5)	C
09	DD (2)	IIII (5)	X	QQQQQ (5)	C
10~19: Ean13code, the front two codes represent fixed code:					
10	20(2)	IIIIIIII (10)	X	X	C
11	21(2)	IIIII (6)	PPPP (4)	X	C
12	22(2)	IIII (5)	PPPPP (5)	X	C
13	23(2)	IIII (4)	PPPPPP (6)	X	C
14	24(2)	III (3)	PPPPPPP (7)	X	C
15	25(2)	IIIII (6)	X	Q.QQQ (4)	C
16	26(2)	IIIII (6)	X	QQ.QQ (4)	C
17	27(2)	IIII (5)	X	QQ.QQQ (5)	C
18	28(2)	IIII (5)	X	QQQQ.Q (5)	C
19	29(2)	IIII (5)	X	QQQQQ (5)	C
20: no print barcode					
21~29: Ean13 code, the front one code represents department code:					
21	D (1)	IIIII (7)	PPPP (4)	X	C
22	D (1)	IIIII (6)	PPPPP (5)	X	C
23	D (1)	IIII (5)	PPPPPP (6)	X	C
24	D (1)	IIII (4)	PPPPPPP (7)	X	C
25	D (1)	IIIII (7)	X	Q.QQQ (4)	C
26	D (1)	IIIII (7)	X	QQ.QQ (4)	C
27	D (1)	IIIII (6)	X	QQ.QQQ (5)	C
28	D (1)	IIIII (6)	X	QQQQ.Q (5)	C
29	D (1)	IIIII (6)	X	QQQQQ (5)	C
30~35,40~45: 18code, the front one code represents department code					
30&33	D (1)	IIIII (6)	PPPPP (5)	QQ.QQQ (5)	C
31&34	D (1)	IIIII (6)	PPPPP (5)	QQQQ.Q (5)	C
32&35	D (1)	IIIII (6)	PPPPP (5)	QQQQQ (5)	C
50~52: 8 code					
50	X	IIIII (7)	X	X	C
51	D (1)	IIIII (6)	X	X	C
52	DD (2)	IIII (5)	X	X	C
53	X	IIIIII(8)	X	X	X
54	D(1)	IIIII(7)	X	X	X
55	DD(2)	IIIII(6)	X	X	X

36-38: 18code, the front one code represents department code, which is particular for the batch management of live commodity.					
36	D (1)	LLLLLL (6)	III (4)	RR (2)	QQ.QQQ (5)
37	D (1)	LLLLLL (6)	III (4)	RR (2)	QQQQ.Q (5)
38	D (1)	LLLLLL (6)	III (4)	RR (2)	QQQQQ (5)

Bar code type	Department	Art. No	Quantity/weight	Total/Unit price	Check sum
79~85, 87: 18 code					
79	DD	IIIII(6)	WW.WWW	PPP.PP	X
80	D	IIIII(6)	WW.WWW	PPP.PP	C
81	D	IIIII(6)	WWWW.W	PPP.PP	C
82	D	IIIII(6)	WWWWW	PPP.PP	C
83	D	IIIII(6)	WW.WWW	UUU.UU	C
84	D	IIIII(6)	WWWW.W	UUU.UU	C
85	D	IIIII(6)	WWWWW	UUU.UU	C
87	DD	IIIII(5)	WW.WWW	PPP.PP	C

Bar code type	Department	Art. No	Total price	Quantity/weight	Unit price	Check sum
90~95: 18 code, the former two codes print department code						
90	DD(2)	IIIII(6)		WW.WWW	UU.UU(4)	C
91	DD(2)	IIIII(6)		WWWW.W	UU.UU(4)	C
92	DD(2)	IIIII(6)		WWWWW	UU.UU(4)	C
93	D(1)	IIIII(6)	PPP.PP(5)		UUU.UU(5)	C
94	DD(2)	IIIII(5)	PPP.PP(5)	WW.WWW		C
95	DD(2)	IIIII(6)		WWWWW	UU.UU(4)	C

Výsvětlení znaků:**C:** Kontrolní součet**D:** Kód oddělení**2:** Fixní hodnota**I:** Číslo produktu**L:** Live code**P:** Cena**R:** Sleva**Q:** Hmotnost**X:** bez hodnoty*Poznámka:*

1. Ean 13 = Oddělení + Kód PLU+ [Celková cena] nebo [Hmotnost] + C Položky v závorkách [] znamenají ,že je některé kódovací systémy neakceptují. 2.

Kontrolní součet „C“ se vypočte automaticky

3, Rozdíl mezi 40 až 45 a 30 až 35 je, že cena pro 30-35 je celková cena, zatímco pro 40-45 je jednotková cena.

TECHNICKÁ SPECIFIKACE VAH

parametr:	model:	LS2N615AE	LS2615E	LS2S615
maximální váživosti - dílek		6kg/15kg-2g/5g		
minimální váživost		40g		
Provedení		Nízké bez stativu	Vysoké se stativem	Samoobslužná
rozměry váhy - mm šířka x hloubka x výška:		370 x 390 x 180	370 x 430 x 500	410 x 490 x 670
rozměr vážní plochy – mm		345x264		
hmotnost vlastní váhy včetně baterií		cca. 7,2kg	cca. 8kg	cca. 9,5kg
napájení		AC 230V 50Hz		
Klávesnice:		2x112 přímých kláves + 28 funkčních kláves		
Termotiskárna:		56mm šíře tisku, 80mm/s rychlost tisku, max.délka etikety 100mm		
displej		LCD pětirádkový s podsvitem	LCD dvouřádkový s podsvitem	
provozní teplota		0°C až +40 °C		
třída přesnosti		III. dle evropského metrologického schválení T7367		
komunikace		ETHERNET		

OVĚŘENÍ (CEJCHOVÁNÍ) VÁHY

Pokud je váha používána jako stanovené měřidlo (zejména v obchodním styku), je třeba, aby byla ověřena – jak ukládá Zákon č.505/1990 o metrologii.

Ověření váhy spočívá v přezkoušení jejích vlastností a parametrů a je kromě jiného podmíněno čitelným výrobním (typovým) štítkem, umístěným na boku plastového krytu váhy. Pokud daná váha splňuje podmínky pro ověření, je označena ověřovacími značkami.

První přezkoušení a ověření neboli tzv. **ES zkoušku váhy** může provést výrobce, nebo Český metrologický institut, jako státní metrologický orgán v ČR.

Následné ověření, vždy po dvou letech, může v ČR provést pouze Český metrologický institut, nejlépe ve spolupráci s pověřenou servisní firmou, která před ověřením zkontroluje vlastnosti dané váhy a zajistí, aby parametry váhy splňovaly podmínky pro ověření.

Jako ověřovací značky jsou aplikovány:

Ochranný štítek (na spodní straně váhy), zamezující neoprávněnému přístupu do nastavení váhy. Dále je ověřovacím štítkem přelepen výrobní štítek dané váhy. Při prvním ověření je poblíže výrobního štítku také

vylepen zelený štítek s písmenem **M** a značka „CE“ s číslem notifikované organizace.

CO OBSAHUJE STANDARDNÍ DODÁVKA VÁMI ZAKOUPENÉHO ZAŘÍZENÍ

Vaše zařízení je standardně dodáno s tímto příslušenstvím:

- Kartonová krabice s kartonovým lůžkem
- Návod k obsluze v českém jazyce
- Vlastní váha
- Nerezová vážicí miska
- CD s programem pro plnění váhy

Záruční list

TSCALE

Model

LS2N615AE / LS2615E / LS2S615

Záruční doba

- Dodavatel poskytuje záruku na výše specifikované z boží po dobu m ěsíců ode dne nákupu.
- Záruční doba se nevztahuje na spotřební materiál.
- Místo plnění záručních podmínek se rozumí provozovna dodavatele.

Podmínky záruky

- Zboží bylo nainstalováno oprávněnou osobou.
- Kupující dodržuje pokyny prodávajícího.
- Kupující uplatňuje nárok na záruční opravu u dodavatele.
- Kupující předloží řádně vyplněný záruční list.
- V případě plnění záručních podmínek u zákazníka, tento hradí dopravní náklady, které vzniknou.

Důvody zániku nároku na záruční opravu pokud:

- výrobek nebyl provozován nebo skladován v souladu s technickými podmínkami uvedenými v návodu na obsluhu.
- výrobek obsluhovala neoprávněná osoba.
- vada byla způsobena nešetrným zacházením s výrobkem (mechanické poškození, políť tekutinami, posypání všemi materiály).
- vady způsobené vlivem prostředí (extrémní teploty, vlhkost, agresivní prostředí, biologičtí škůdci).
- vady, které vznikly poruchou elektrické sítě (výpadkem proudu, podpětím, přepětím, elektromagnetickým polem, od poruchových interferencí a šumů).

Uvedená záruka je platná pouze pro prvního majitele .

DODAVATEL NEBUDE V ŽÁDNÉM PŘÍPADĚ ZODPOVĚDNÝ ZA PŘÍMÉ, NEPŘÍMÉ, ZVLÁŠTNÍ, NÁHODNÉ NEBO NÁSLEDNÉ ŠKODY VZNIKLÉ POUŽÍVÁNÍM PRODANÉHO VÝROBKU, A TO ANI V PŘÍPADĚ PŘEDCHOZÍHO UVĚDOMĚNÍ FIRMY O MOŽNOSTI VZNIKU TAKOVÉTO ŠKODY. Zvláště zdůrazněno, dodavatel není odpověden za vzniklé náklady jako např.: újmy zisku nebo p říjmů, ztráty za řízení, škody vzniklé používáním, ztráty softwarového vybavení a dat, nár oky dalších subjektů nebo zástupců apod.

Výrobní číslo:	Datum prodeje:
Odběratel:	Dodavatel:
Převzal:	Nainstaloval a předal: